



# Bestellformular Q6 Edge 3 Stretto



## Standard Eigenschaften

- Mittelradantrieb
- Max. Geschwindigkeit 6 km/h
- SRS Federung
- 12,5" Luftbereifung
- 5" Lenkräder vorne und hinten
- Extra schmale Breite von 520 mm
- Erweiterte Antriebssteuerung Q-Logic 3
- Bluetooth
- TRU-Balance 3 Sitz
- Hochklappbare Armlehnen
- Max. Belastung 136 kg
- ISO7176-19 crash tested
- Sitzlift von 455mm bis 760mm Sitzhöhe (305 mm Hub)
- Ladegerät 8A, extern
- Beleuchtung nach StVZO

## 1. KUNDENDATEN UND ALLGEMEINE ANGABEN

HMV-Nr.: 18.99.06.1138

Datum: \_\_\_\_\_  
 Kunden Nr.: \_\_\_\_\_  
 Kommission\*: \_\_\_\_\_  
 Krankenkasse: \_\_\_\_\_

### Adresse Fachhändler

Name: \_\_\_\_\_  
 Straße: \_\_\_\_\_  
 PLZ, Ort: \_\_\_\_\_  
 Land: \_\_\_\_\_  
 Telefon: \_\_\_\_\_  
 E-Mail: \_\_\_\_\_

### Lieferadresse

Straße: \_\_\_\_\_  
 PLZ + Stadt: \_\_\_\_\_  
 Land: \_\_\_\_\_



Bild mit optionalem Zubehör.

**Q6 Edge 3 Stretto**  
 VK Netto: €14.890,-

## 2. PATIENTEN INFORMATIONEN

Gewicht: \_\_\_\_\_  
 Größe: \_\_\_\_\_

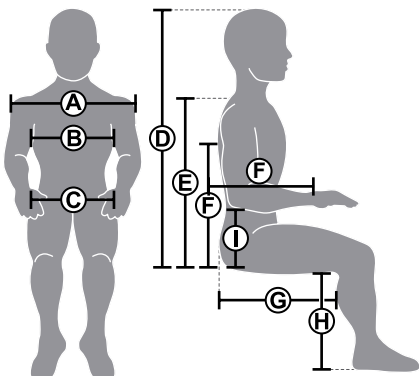





- A. Schulterbreite: \_\_\_\_\_
- B. Toraxbreite: \_\_\_\_\_
- C. Beckenbreite: \_\_\_\_\_
- D. Scheitelhöhe: \_\_\_\_\_
- E. Rückenhöhe: \_\_\_\_\_
- F. Achselhöhe: \_\_\_\_\_
- G. Sitztiefe: \_\_\_\_\_
- H. Unterschenkellänge: \_\_\_\_\_
- I. Armhöhe: \_\_\_\_\_
- J. Unterarmlänge bis Handmitte: \_\_\_\_\_

\* (Wir bitten Sie, uns aus Datenschutzgründen keine Patientennamen zu übermitteln!)

### 3. FARBEN

#### 3.1 Standard Farben

| Beschreibung  | Artikelnummer    | Preis         |
|---|------------------|---------------|
|  Red Corvette  | DGN1700109-PRD1  | ohne Aufpreis |
|  Electric Blue | DGN1700109-PBU9  | ohne Aufpreis |
|  Back in Black | DGN1700109-PBK1  | ohne Aufpreis |
|  Green Machine | DGN1700109-PGN11 | ohne Aufpreis |
|  White Satin   | DGN1700109-PWH2  | ohne Aufpreis |

#### 3.2 Optionale Farben

|  |                  |         |
|--|------------------|---------|
|  Cherry Bomb      | DGN1700109-PRD4  | € 85,00 |
|  Night Train      | DGN1700109-PBK3  | € 85,00 |
|  Grey Street      | DGN1700109-PSL3  | € 85,00 |
|  Deep Purple      | DGN1700109-PPR5  | € 85,00 |
|  Raspberry Beret  | DGN1700109-PPK4  | € 85,00 |
|  Blue Jean        | DGN1700109-PBU11 | € 85,00 |
|  Lemon Crush     | DGN1700109-PYL4  | € 85,00 |
|  Military Green | DGN1700109-PGN8  | € 85,00 |
|  Sugar Plum     | DGN1700109-PPR7  | € 85,00 |

### 4. AKZENTFARBEN

| Beschreibung   | Artikelnummer                       | Preis                                      |
|--|-------------------------------------|--|
| Antriebsräder Akzentfarbe<br>Keine<br>Passend zur Standard Farbe<br>Andere Farbe:            | -<br>DGN164245-XXX<br>DGN164245-XXX | Standard<br>ohne Aufpreis<br>ohne Aufpreis |
| Joystick Abdeckung (nur Q-Logic)<br>Soft Black<br>Passend zur Standardfarbe<br>Andere Farbe: | -<br>DGN124336-XXX<br>DGN124336-XXX | Standard<br>ohne Aufpreis<br>ohne Aufpreis |



### 5. LICHTPAKET

| Beschreibung      | Artikelnummer | Preis    |
|-------------------|---------------|----------|
| LED Lichtpaket    | ELE1705999    | Standard |
| Kofflügelleuchten | DGN154117     | € 150,00 |

### 6. TRANSPORTSICHERUNG

|  |               |
|--|---------------|
| Gesichert wie Ladung                       | Standard      |
| Gesichert für die Nutzer gemäß ISO7176 -19 | ohne Aufpreis |

### 7. MOTOR

| Beschreibung                              | Artikelnummer | Preis    |
|---|---------------|----------|
| 6 km/h                                    | MOT147433-6   | Standard |
| 10 km/h (Optional - Keine Kassenleistung) | MOT147433-10  | € 890,00 |

## 8. RÄDER

| Beschreibung                   | Artikelnummer | Preis                |
|--------------------------------|---------------|----------------------|
| 3" x 12,5" Luft (Paar)         | WHL1810666 x2 | <b>Standard</b>      |
| 3" x 12,5" Pannensicher (Paar) | WHL1810665 x2 | <b>ohne Aufpreis</b> |
| 4" x 14" Pannensicher (Paar)   | WHL1713925 x2 | <b>ohne Aufpreis</b> |
| 4" x 14" Luft (Paar)           | WHL1704058 x2 | <b>ohne Aufpreis</b> |

## 9. LENKRÄDER

| Beschreibung                             | Artikelnummer  | Preis                |
|--|----------------|----------------------|
| 5" x 1,75" Pannensicher vorne und hinten | WHL140383      | <b>Standard</b>      |
| 6" x 2,00" Pannensicher vorne und hinten | WHLASMB7110039 | <b>ohne Aufpreis</b> |

## 10. BATTERIEN

| Beschreibung | Artikelnummer | Preis           |
|--------------|---------------|-----------------|
| 40 Ah        | BATT40        | <b>Standard</b> |
| 55 Ah        | BATT55        | € <b>599,00</b> |
| 62 Ah        | BAT1705505    | € <b>699,00</b> |

## 11. JOYSTICKAUFNAHME

### 11.1 Standard Joystick

| Beschreibung   | Artikelnummer | Preis           |
|--|---------------|-----------------|
| Q-Logic Joystick für das Lichtpaket<br>Aufnahme: Links<br>Rechts | CTL143977     | <b>Standard</b> |

### 11.2 Alternative Joystick Aufnahmen

|  |             |                 |
|--|-------------|-----------------|
| Pilzgriff (11.1)   | PG-SA72439  | € <b>95,00</b>  |
| Handballenauflage (11.2)                                 | PG-SA75165  | € <b>95,00</b>  |
| Tetra-Griff (11.3)                                       | PG-SA80941  | € <b>95,00</b>  |
| Hartgummikugel (11.4)                                    | PG-SA72441  | € <b>95,00</b>  |
| Soft Ball (11.5)   | PG-SA81095  | € <b>95,00</b>  |
| Verlängerter Griff (8 cm) (11.6)                         | PG-SA72435  | € <b>95,00</b>  |
| Bodypoint Tetra Griff mit seittl. Anlage (7,5 cm) (11.7) | PLSKNCP1057 | € <b>140,00</b> |





### 11.3 Aufnahme Steuerung

| Beschreibung               | Artikelnummer | Preis                |
|----------------------------|---------------|----------------------|
| Fest:                      | FRMASMB10617  | <b>ohne Aufpreis</b> |
| Links                      |               |                      |
| Rechts                     |               |                      |
| Wegschwenkbar:             |               | <b>Standard</b>      |
| Links                      | ACC124921     |                      |
| Rechts                     | ACC131586     |                      |
| Einklappbar:               | MEC138860     | € <b>155,00</b>      |
| Links                      |               |                      |
| Rechts                     |               |                      |
| Höhenverstellbare Aufnahme | ACC1800991    | € <b>125,00</b>      |

### 11.4 Joystick Zubehör

|  |                          |                   |
|--|--------------------------|-------------------|
| Q-Logic - Erweiterter Display<br>Aufnahme: Links<br>Rechts   | CTL143979<br>DWR1010D446 | € <b>1.790,00</b> |
| Q-Logic - iAccess - Direktsteuerung mit Display und Kippschalter<br>Aufnahme: Links<br>Rechts  | CTL144010<br>MEC136981   | € <b>575,00</b>   |
| Q-Logic - iAccess - Direktsteuerung mit Display und Druckschalter<br><i>Nur mit klappbaren Armlehnen kompatibel</i><br>Aufnahme: Links<br>Rechts | CTL144009<br>MEC136981   | € <b>575,00</b>   |
| Q-Logic -Direktsteuerung, Druckschalter, ohne Display<br>Aufnahme: Links<br>Rechts   | CTL123218<br>MEC136981   | € <b>325,00</b>   |
| Q-Logic Begleitsteuerung, abnehmbar<br>Aufnahme: Links<br>Rechts   | CTL143981<br>MEC125270   | € <b>650,00</b>   |
| Q-Logic - Begleitsteuerung, fest<br><i>nicht montiert geliefert</i>  | CTL143980                | € <b>650,00</b>   |
| SCIM (Special Control Input Module)  | CTL143988                | € <b>660,00</b>   |
| Infrarot- Schnittstelle<br>An der Handsteuerung montiert   | ACC1900269               | € <b>50,00</b>    |
| USB Ladegerät<br><i>An der Armlehne gegenüber dem Joystick montiert</i>  | CTL14398                 | € <b>195,00</b>   |

## 12. TRU-BALANCE 3 SITZ OPTIONEN

### 12.1 Sitz

| Beschreibung                                      | Artikelnummer | Preis           |
|---|---------------|-----------------|
| i Level Elektr. Sitzlift 305 mm + 50° Sitzneigung | MEC144332     | <b>Standard</b> |

### 12.2 Sitzhöhe

420 mm (Niedrig)

445 mm (Mittel)

470 mm (Hoch)

**Achtung: Gemessen wurde ohne Sitzkissen.**

### 12.3 Sitzbreiten

|        |        |        |
|--------|--------|--------|
| 305 mm | 406 mm | 508 mm |
| 330 mm | 432 mm | 533 mm |
| 356 mm | 457 mm | 559 mm |
| 381 mm | 483 mm | 610 mm |

### 12.4 Sitztiefen

|        |        |        |
|--------|--------|--------|
| 305 mm | 406 mm | 508 mm |
| 330 mm | 432 mm | 533 mm |
| 356 mm | 457 mm | 559 mm |
| 381 mm | 483 mm | 610 mm |

### 12.5 Sitzkissen

| Beschreibung  | Artikelnummer  | Preis           |
|---|----------------|-----------------|
| Ohne Sitzkissen                                       | -              | -               |
| Stealth Simplicity G: Basiskissen mit leichter Kontur | ST-SIMGXXYY    | <b>Standard</b> |
| Stealth Glacial SP: inkl. Gelaufage                   | ST-GLSPXXYY    | € 175,00        |
| Stealth Zen SP: inkl. Visco elastischer Auflage       | ST-ZENSPXXYY   | € 225,00        |
| Stealth Premiere P: sehr Formstabil für Transfer      | ST-PREMPXXYY   | € 275,00        |
| Stealth TRU-Comfort 2 SPP: Ausgeprägte Kontur         | ST-TC2SPPXXYY  | € 275,00        |
| Stealth Essence SPP: Max. Belastung 225 kg            | ST-ESSSPPXXYY  | € 275,00        |
| Stealth Solution SPP: Wasser-Gel Einlage Sacral       | ST-SOLSPPXXYY  | € 260,00        |
| Stealth Spectrum Gel SPP: Doppelte Einlage Max. 250kg | ST-SPCGSPPXXYY | € 260,00        |
| Stealth Spectrum Foam SPP: Visko-elastische Einlage   | ST-SPCFSPXXYY  | € 260,00        |

## 13. TRU-BALANCE RÜCKEN UND OPTIONEN

### 13.1 Gesamte Rückenlänge

|                     |       | RÜCKENBREITE |       |       |       |       |       |       |       |       |
|---------------------|-------|--------------|-------|-------|-------|-------|-------|-------|-------|-------|
|                     |       | 305mm        | 356mm | 406mm | 432mm | 457mm | 483mm | 508mm | 559mm | 601mm |
| GESAMTE RÜCKENLÄNGE | 432mm | ✓            |       |       |       |       |       |       |       |       |
|                     | 457mm | ✓            |       |       |       |       |       |       |       |       |
|                     | 483mm |              | ✓     | ✓     | ✓     | ✓     | ✓     | ✓     | ✓     |       |
|                     | 508mm |              | ✓     | ✓     | ✓     | ✓     | ✓     | ✓     | ✓     |       |
|                     | 533mm |              |       | ✓     | ✓     | ✓     | ✓     | ✓     | ✓     | ✓     |
|                     | 559mm |              |       | ✓     | ✓     | ✓     | ✓     | ✓     | ✓     | ✓     |
|                     | 584mm |              |       | ✓     | ✓     | ✓     | ✓     | ✓     | ✓     | ✓     |
|                     | 601mm |              |       | ✓     | ✓     | ✓     | ✓     | ✓     | ✓     | ✓     |
|                     | 635mm |              |       | ✓     | ✓     | ✓     | ✓     | ✓     | ✓     | ✓     |
|                     | 660mm |              |       | ✓     | ✓     | ✓     | ✓     | ✓     | ✓     | ✓     |
|                     | 686mm |              |       |       |       | ✓     |       | ✓     |       |       |
|                     | 711mm |              |       |       |       | ✓     |       | ✓     |       |       |

|        |        |        |
|--------|--------|--------|
| 432 mm | 533 mm | 635 mm |
| 457 mm | 559 mm | 660 mm |
| 483 mm | 584 mm | 686 mm |
| 508 mm | 601 mm | 711 mm |

### 13.2 Rücken

|   |                |                  |
|---|----------------|------------------|
| Feste Rückeneinheit                                     | MEC124846      | <b>Standard</b>  |
| Elektrische Rückenverstellung (inkl. 11cm Bio-Mechanik) | FRMASMB7120047 | € <b>1278,00</b> |

### 13.3 Rückenbreite

|        |        |        |
|--------|--------|--------|
| 305 mm | 432 mm | 508 mm |
| 356 mm | 457 mm | 559 mm |
| 406 mm | 483 mm | 601 mm |

### 13.4 Rückenlehnen Optionen

| Beschreibung                                    | Artikelnummer   | Preis                |
|---|-----------------|----------------------|
| TRU-Comfort Rücken 305 - 508 mm                 | OPTINDV14241    | <b>Standard</b>      |
| TRU-Comfort Rücken 559 - 601 mm                 | OPTINDV14241    | <b>ohne Aufpreis</b> |
| ADI Rückenschale, aktive Kontur                 | ADI-ALBR(XX)XAQ | € <b>525,00</b>      |
| ADI Rückenschale, tiefe Kontur                  | ADI-ALBR(XX)XDQ | € <b>545,00</b>      |
| ADI Rückenschale, extra tiefe Kontur            | ADI-ALBR(XX)X6Q | € <b>595,00</b>      |
| Adapter für nicht Quantum Originale Rückenlehne | SET131920       | € <b>399,00</b>      |

## 14. ARMLEHNEN

### 14.1 Hochklappbare Armlehnen

| Beschreibung  | Artikelnummer          | Preis                |
|---|------------------------|----------------------|
| Hochklappbare Armlehnen                               | ARM1806662             | <b>Standard</b>      |
| <b>a. Höhe - linke Armlehne</b>                       |                        |                      |
| 203 mm  | 279 mm                 | 330 mm               |
| 254 mm  | 305 mm                 | 356 mm               |
| <b>b. Höhe - rechte Armlehne</b>                      |                        |                      |
| 203 mm  | 279 mm                 | 330 mm               |
| 254 mm  | 305 mm                 | 356 mm               |
| <b>c. PU-Schaum-Armpolster</b>                        |                        |                      |
| Beschreibung  | Artikelnummer          | Preis                |
| Kurze Länge - 254 mm links                            | DGN1801407             | <b>ohne Aufpreis</b> |
| Kurze Länge - 254 mm rechts                           | DGN1801407             | <b>ohne Aufpreis</b> |
| Standard Länge - 356 mm links                         | DGN1801411             | <b>Standard</b>      |
| Standard Länge - 356 mm rechts                        | DGN1801411             | <b>Standard</b>      |
| XL Länge - 432 mm links                               | DGN1801530             | <b>ohne Aufpreis</b> |
| XL Länge - 432 mm rechts                              | DGN1801530             | <b>ohne Aufpreis</b> |
| <b>d. Gel Armpolster</b>                              |                        |                      |
| Beschreibung  | Artikelnummer          | Preis                |
| Falcon Gel, komplette Länge, links und rechts         | ARM136417<br>ARM136416 | € <b>310,00</b>      |
| Falcon Gel, Kurze Länge links und rechts              |                        | € <b>195,00</b>      |
| <b>e. Aufnahme für Zubehör Armlehenseite</b>          |                        |                      |
| Beschreibung  | Artikelnummer          | Preis                |
| Zurückklappbare Armlehne, Seitenschiene-Zubehörhalter | MEC1809178             | € <b>12,00</b>       |

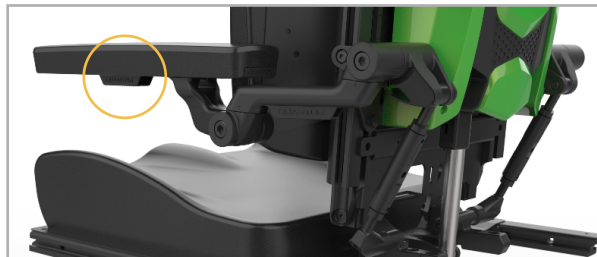

MEC1809178

### 14.2 Andere Armlehnen

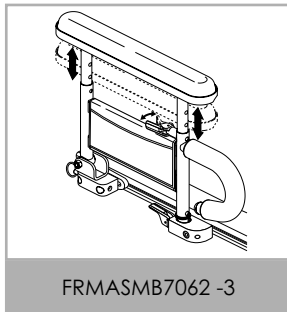
|  |                               |                 |
|--|-------------------------------|-----------------|
| Hochklappbar, höhenverstellbar, abnehmbar  | FRMASMB7062 -3<br>SETLRAM1165 | € <b>799,00</b> |
|  |                               |                 |
| Höhenverstellbar, abnehmbar  |                               |                 |
| 203 - 305 mm hoch  | ARM138629 -30                 | € <b>689,00</b> |
| 254 - 356 mm hoch  | ARM138625 -26                 | € <b>689,00</b> |

## 15. KOPFSTÜTZEN

### 15.1 Kopfstützen Pads

| Beschreibung                           | Artikelnummer | Preis    |
|--|---------------|----------|
| Stealth Comfort Plus – Klein (203 mm)  | ST-CP450      | € 179,00 |
| Stealth Comfort Plus – Mittel (250 mm) | ST-CP250      | € 179,00 |
| Stealth Comfort Plus – Groß (350 mm)   | ST-CP150      | € 179,00 |

### 15.2 Kopfstützenhalterungen

|  |             |          |
|--|-------------|----------|
| TWB abnehmbare Kopfstützenhalterung        | ST-TWB486-1 | € 199,00 |
| Multi-axis abnehmbare Kopfstützenhalterung | ST-HMO475-1 | € 189,00 |

## 16. BECKENGURT

| Beschreibung  | Artikelnummer | Preis           |
|---|---------------|-----------------|
| 1270 mm Beckengurt                                  | ACCBELT1000   | <b>Standard</b> |
| Stealth 2 Punkt Beckengurt, Druckknopf, mit Pads    |               | € 86,00         |
| Klein   | ST-IFPB5122   |                 |
| Mittel  | ST-IFPB5223   |                 |
| Groß  | ST-IFPB5324   |                 |
| Stealth 4 Punkt Beckengurt, Druckknopf, V-Style Pad |               | € 130,00        |
| Klein   | ST-IFPB5242   |                 |
| Mittel  | ST-IFPB5243   |                 |
| Groß  | ST-IFPB5244   |                 |
| Stealth einziehbarer Beckengurt                     | ST-IFRB5350   | € 67,50         |

## 17. BEINSTÜTZEN

### 17.1 Beinstützenlänge

**Stellen Sie die Länge der Beinstützen auf:** \_\_\_\_\_ mm  
gemessen von Sitzplatte zu Fußplatte

### 17.2 Zentral montierte Fußplattform

#### a. Montage der Fußplattform

| Beschreibung   | Artikelnummer | Preis           |
|--|---------------|-----------------|
| Manuell verstellbare, zentral montierte Fußplattform             | RIG1710345    | <b>Standard</b> |
| Fest montierte Fußplattform (heavy duty)                         | RIG163640     | € 535,00        |
| Elektrisch schwenkbare Fußplattform                              | RIG131108     | € 2.178,00      |
| Elektrisch schwenkbare Fußplattform - kundenspezifisch hoch/Tief | AFP-TB3LIFT   | € 2.580,00      |

#### b. Untere Verlängerung und winkelverstellbare Fußplatten

|  |           |
|--|-----------|
| 200 - 300 mm höhenverstellbar (A), 152 mm Fußplatten (B) | RIG152577 |
| 254 - 406 mm höhenverstellbar (A), 203 mm Fußplatten (B) | RIG150203 |
| 254 - 406 mm höhenverstellbar (A), 279 mm Fußplatten (B) | RIG150212 |
| 330 - 483 mm höhenverstellbar (A), 203 mm Fußplatten (B) | RIG151506 |
| 330 - 483 mm höhenverstellbar (A), 11" Fußplatten (B)    | RIG151508 |

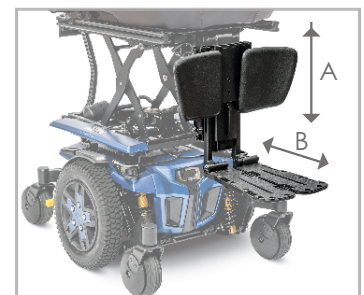

RIG 1710345



### c. Wadenpolster

|        |                |
|--------|----------------|
| Mittel | RIGASMB7120018 |
| Groß   | RIGASMB7120019 |

### d. Zusätzliche Optionen

|   |                        |   |       |
|---|------------------------|---|-------|
| Breitenerweiterung für 8" Fußplatten  | RIG152517              | € | 50,00 |
| Breitenerweiterung für 11" Fußplatten   | RIG152518              | € | 50,00 |
| Glöcknförmige Verlängerung für 11" Fußplatten   | RIG152519              | € | 40,00 |
| 6" Außenkanten (Paar)<br><i>Nicht mit Breitenerweiterung für 8"-Fußplatten erhältlich</i> | RIG152516              | € | 40,00 |
| Wadenpolsterabdeckung (Dartex) (Paar)   | RIG133717<br>RIG133719 | € | 95,00 |
| Rad-Stoßstangen (Paar)  | WHL1612226             | € | 12,50 |
| Fußplatten-Verbindung   | RIGASMB7120023         | € | 15,00 |

## 17.3 Wegklappbare Beinstützen

| Beschreibung   | Artikelnummer | Preis                |
|--|---------------|----------------------|
| 70° wegklappbare Beinstützen (A)   | RIG120062     | <b>ohne Aufpreis</b> |
| 60° - 90° wegklappbare Beinstützen (A)   | FRMASMB7841   | € 420,00             |
| <i>Beinstütze manuell höhenverstellbar (ION-Stil)</i><br><i>Ausziehstücke und Fußplatten bereits inklusive. 22.3 a. und b. hier nicht anwendbar</i>    | FRMASMB18000  | € 495,00             |
| <i>Beinstütze elektrisch höhenverstellbar (ION-Stil)</i><br><i>Ausziehstücke und Fußplatten bereits inklusive. 22.3 a. und b. hier nicht anwendbar</i> | FRMASMB16339  | € 1.890,00           |

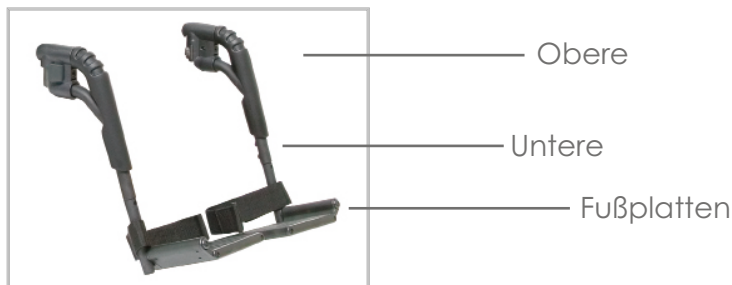

### a. Untere Verlängerung

| Beschreibung         | Artikelnummer |
|----------------------|---------------|
| 278 mm - 330 mm lang | FRMASMB8053   |
| 278 mm - 419 mm lang | FRMASMB7844   |
| 330 - 419 mm lang    | FRMASMB7845   |
| 393 - 495 mm lang    | FRMASMB7846   |

### b. Fußplatten

|  |             |
|--|-------------|
| Fußplattform 184 x 152 mm  | FRMASMB7847 |
| Fußplattform 215 x 152 mm  | FRMASMB7848 |
| Winkelverstellbare Fußplatten mit Fersenschlaufen,<br>127 x 203 mm | FRMASMB4743 |
| Winkelverstellbare Fußplatten mit Fersenschlaufen,<br>203 - 280 mm | FRMASMB4744 |

## 18. POSITIONIERUNG

### 18.1 Stealth Thorax Seitenteile

#### a. Hardware

| Paar | links | rechts | Artikel                            | Artikelnummer                 | Preis    |
|------|-------|--------|------------------------------------|-------------------------------|----------|
|      |       |        | wegschwenkbar, Schienenbefestigung | ST-LTHW508<br>ST-TWBSTL-L /-R | € 115,00 |

#### b. Polster

| Paar | links | rechts | Artikel                           | Artikelnummer | Preis   |
|------|-------|--------|-----------------------------------|---------------|---------|
|      |       |        | Gebogene Polster, 76 mm x 127 mm  | ST-TWBL-3X5   | € 85,00 |
|      |       |        | Gebogene Polster, 101 mm x 152 mm | ST-TWBL-4X6   | € 85,00 |

#### c. Installation

Seitenteile installieren

Keine Seitenteile installieren

### 18.2 Stealth UniLink Becken/Oberschenkel Führung

#### a. Hardware

| Paar | links | rechts | Artikel   | Artikelnummer    | Preis    |
|------|-------|--------|---|------------------|----------|
|      |       |        | UniLink, 178mm höhenverstellbare, abnehmbare Oberschenkelanlage | ST- UTT6A1260000 | € 229,50 |



#### b. Pad

| Paar | links | rechts | Artikel                       | Artikelnummer   | Preis    |
|------|-------|--------|-------------------------------|-----------------|----------|
|      |       |        | UniLink, 102 x 102 mm Polster | ST-UTP544056100 | € 85,50  |
|      |       |        | UniLink, 102 x 204 mm Polster | ST-UTP548056100 | € 94,50  |
|      |       |        | UniLink, 102 x 306 mm Polster | ST-UTP54D056100 | € 112,50 |

### 18.3 Stealth UniLink Ellenbogenstütze

#### a. Hardware

| Paar | links | rechts | Artikel  | Artikelnummer                        | Preis    |
|------|-------|--------|--|--------------------------------------|----------|
|      |       |        | UniLink, Ellenbogen Polster, fest montiert, 203 - 406 mm | ST- UETB4021FL-Q<br>ST- UETB4021FR-Q | € 175,50 |



#### b. Ellenbogen-Stützpolster

| Paar | links | rechts | Artikel  | Artikelnummer        | Preis   |
|------|-------|--------|--|----------------------|---------|
|      |       |        | 102 x 102 mm Ellenbogenpolster                               | ST-ARMSES-4X4        | € 85,00 |
|      |       |        | 76 x 254 mm Ellbogenpositionierung konturiertes Stützpolster | ST-ARMSES-3X10-L /-R | € 85,00 |

#### c. Installation

Ellenbogenstütze installieren

Keine Ellenbogenstütze installieren

## 19. ZUBEHÖR

| Beschreibung   | Artikelnummer  | Preis           |
|--|----------------|-----------------|
| Stockhalter (Nur mit Zubehörleiste MEC125098)                        | ACC152515      | € 85,00         |
| Rückspiegel  | ACC155833      | € 30,00         |
| Stealth wegschwenkbarer Ablagetisch (24.1)                           | FRMASMB11233   | € 595,00        |
| Sauerstoffflaschenhalter (24.2) (Nur mit Zubehörleiste MEC125098)    | ACC125006      | € 105,00        |
| Kleidungsschutz (Paar)   | ACC125007      | € 209,00        |
| Trinksystem (24.3)   | ACC125010      | € 255,00        |
| Handschuhfach (24.4)   | ACC125011      | € 129,00        |
| Schiebegriffe (Paar) (24.5)  | ACC147773      | € 280,00        |
| Getränkehalter   | ACC125003      | € 10,00         |
| Haken für persönliche Gegenstände (24.6)                             | ACC125008      | € 50,00         |
| Reflektorsatz  | ACC124670      | <b>Standard</b> |
| Rucksackhalterung (Paar)   | ACC147774      | € 35,00         |
| An der Vorderseite montierter Handyhalter x-Griff (24.7)             | ACC155835      | € 85,00         |
| Stealth großer Tablethalter  | ST-TWBM480-TAB | € 425,25        |
| Aufnahme für Beatmungsgerät (24.8) (Nur mit Zubehörleiste MEC125098) | ACC136791      | € 265,00        |
| Ablagefach (24.9) (Nur mit Zubehörleiste MEC125098)                  | ACC133889      | € 110,00        |
| Transfergriffe (Paar) (24.10)  | ACC147772      | € 70,00         |
| Zubehörleiste  | MEC125098      | € 150,00        |
| Sichtschutzklappe  | DWR1044E456A   | <b>Standard</b> |
| Q-Logic EX/NE Handprogrammierer                                      | ELEASMB6976    | € 769,00        |



Abb. 24.1



Abb. 24.2



Abb. 24.3



Abb. 24.4



Abb. 24.5



Abb. 24.6

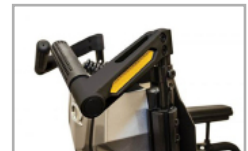

Abb. 24.7



Abb. 24.8



Abb. 24.9



Abb. 24.10