



# Bestellformular Q6 Edge HD



## Standard Eigenschaften

- Mittelradantrieb
- Max. Geschwindigkeit 6 km/h
- ATX Federung (Active-trac for extra stability)
- 14" Antriebsräder
- 6" Lenkräder vorne und hinten
- Q-Logic 3 Steuerung
- Bluetooth Verbindungen
- TRU-Balance 3 Sitzeinheit
- Hochschwenkbare Armlehnen
- ISO 7176-19 crash tested
- Max. Nutzergewicht 200 kg (ohne Lift)
- Max. Nutzergewicht 180 kg (mit Lift)
- Beleuchtung nach StVZO
- Ladegerät 8A, extern
- Batterien 55Ah, Set
- Beckengurt

## 1. KUNDENDATEN UND ALLGEMEINE ANGABEN

Datum: \_\_\_\_\_  
 Kunden Nr.: \_\_\_\_\_  
 Kommission\*: \_\_\_\_\_  
 Krankenkasse: \_\_\_\_\_

### Adresse Fachhändler

Name: \_\_\_\_\_  
 Straße: \_\_\_\_\_  
 PLZ, Ort: \_\_\_\_\_  
 Land: \_\_\_\_\_  
 Telefon: \_\_\_\_\_  
 E-Mail: \_\_\_\_\_

### Lieferadresse

Straße: \_\_\_\_\_  
 PLZ + Stadt: \_\_\_\_\_  
 Land: \_\_\_\_\_



Bild mit optionalem Zubehör.

**Q6 Edge HD**  
 VK Netto: €14.900,-

## 2. PATIENTEN INFORMATIONEN

Gewicht: \_\_\_\_\_  
 Größe: \_\_\_\_\_

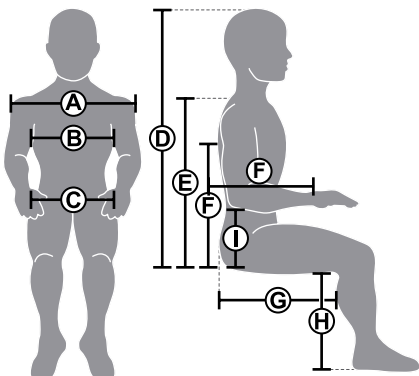





- A. Schulterbreite: \_\_\_\_\_
- B. Toraxbreite: \_\_\_\_\_
- C. Beckenbreite: \_\_\_\_\_
- D. Scheitelhöhe: \_\_\_\_\_
- E. Rückenhöhe: \_\_\_\_\_
- F. Achselhöhe: \_\_\_\_\_
- G. Sitztiefe: \_\_\_\_\_
- H. Unterschenkellänge: \_\_\_\_\_
- I. Armhöhe: \_\_\_\_\_
- J. Unterarmlänge bis Handmitte: \_\_\_\_\_

\* (Wir bitten Sie, uns aus Datenschutzgründen keine Patientennamen zu übermitteln!)

### 3. FARBEN

#### 3.1 Standard Farben

Beschreibung	Artikelnummer	Preis
 Red Corvette	DGN1700109-PRD1	<b>ohne Aufpreis</b>
 Electric Blue	DGN1700109-PBU9	<b>ohne Aufpreis</b>
 Back in Black	DGN1700109-PBK1	<b>ohne Aufpreis</b>
 Green Machine	DGN1700109-PGN11	<b>ohne Aufpreis</b>
 White Satin	DGN1700109-PWH2	<b>ohne Aufpreis</b>

#### 3.2 Optionale Farben

 Cherry Bomb	DGN1700109-PRD4	€ <b>85,00</b>
 Night Train	DGN1700109-PBK3	€ <b>85,00</b>
 Grey Street	DGN1700109-PSL3	€ <b>85,00</b>
 Deep Purple	DGN1700109-PPR5	€ <b>85,00</b>
 Raspberry Beret	DGN1700109-PPK4	€ <b>85,00</b>
 Blue Jean	DGN1700109-PBU11	€ <b>85,00</b>
 Lemon Crush	DGN1700109-PYL4	€ <b>85,00</b>
 Military Green	DGN1700109-PGN8	€ <b>85,00</b>
 Sugar Plum	DGN1700109-PPR7	€ <b>85,00</b>

### 4. AKZENTFARBEN

Beschreibung	Artikelnummer	Preis
Antriebsräder Akzentfarbe Keine Passend zur Standard Farbe Andere Farbe:	- DGN164245-XXX DGN164245-XXX	<b>Standard ohne Aufpreis ohne Aufpreis</b>
Joystick Abdeckung (nur Q-Logic) Soft Black Passend zur Standardfarbe Andere Farbe:	- DGN124336-XXX DGN124336-XXX	<b>Standard ohne Aufpreis ohne Aufpreis</b>



### 5. LICHTPAKET

Beschreibung	Artikelnummer	Preis
LED Lichtpaket	ELE1705999	<b>Standard</b>
Kofflügeleuchten	DGN154117	€ <b>150,00</b>

### 6. TRANSPORTSICHERUNG

Gesichert wie Ladung	<b>Standard</b>
Gesichert für die Nutzer gemäß ISO7176 -19	<b>ohne Aufpreis</b>

### 7. MOTOR

Beschreibung	Artikelnummer	Preis
6 km/h	MOT147433-6	<b>Standard</b>

## 8. RÄDER

Beschreibung	Artikelnummer	Preis
3" x 14" Luft (Paar)	WHL1810666 x2	<b>Standard</b>
3" x 14" Pannensicher (Paar)	WHL1810665 x2	€ <b>275,00</b>
4" x 14" Luft (Paar)	WHL1713925 x2	€ <b>499,00</b>
4" x 14" Pannensicher (Paar)	WHL1704058 x2	€ <b>649,00</b>

## 9. BATTERIEN

Beschreibung	Artikelnummer	Preis
55 Ah	BATT55	<b>Standard</b>
62 Ah	BAT1705505	€ <b>699,00</b>

## 10. JOYSTICKAUFNAHME

### 10.1 Standard Joystick

Beschreibung	Artikelnummer	Preis
Q-Logic Joystick für das Lichtpaket Aufnahme: Links Rechts	CTL143977	<b>Standard</b>

### 10.2 Alternative Joystick Aufnahmen

Pilzgriff (11.1)	PG-SA72439	€ <b>95,00</b>
Handballenauflage (11.2)	PG-SA75165	€ <b>95,00</b>
Tetra-Griff (11.3)	PG-SA80941	€ <b>95,00</b>
Hartgummikugel (11.4)	PG-SA72441	€ <b>95,00</b>
Soft Ball (11.5)	PG-SA81095	€ <b>95,00</b>
Verlängerter Griff (8 cm) (11.6)	PG-SA72435	€ <b>95,00</b>
Bodypoint Tetra Griff mit seittl. Anlage (7,5 cm) (11.7)	PLSKNCP1057	€ <b>140,00</b>





### 10.3 Aufnahme Steuerung

Beschreibung	Artikelnummer	Preis
Wegschwenkbar:		<b>Standard</b>
Links	ACC124921	
Rechts	ACC131586	
Fest:	FRMASMB10617	<b>ohne Aufpreis</b>
Links		
Rechts		
Einklappbar:	MEC138860	€ 155,00
Links		
Rechts		
Höhenverstellbare Aufnahme	ACC1800991	€ 125,00

### 10.4 Joystick Zubehör

Q-Logic - Erweiterter Display		€ 1.790,00
Aufnahme: Links	CTL143979	
Rechts	DWR1010D446	
Q-Logic - iAccess - Direktsteuerung mit Display und Kippschalter		€ 575,00
Aufnahme: Links	CTL144010	
Rechts	MEC136981	
Q-Logic - iAccess - Direktsteuerung mit Display und Druckschalter		€ 575,00
<i>Nur mit klappbaren Armlehnen kompatibel</i>		
Aufnahme: Links	CTL144009	
Rechts	MEC136981	
Q-Logic Begleitsteuerung, abnehmbar	CTL143981	€ 650,00
Aufnahme: Links	MEC125270	
Rechts	CTL143980	
Q-Logic - Begleitsteuerung, fest		€ 650,00
<i>nicht montiert geliefert</i>		
Q-Logic -Direktsteuerung, Druckschalter, ohne Display		€ 325,00
Aufnahme: Links	CTL123218	
Rechts	MEC136981	
SCIM (Special Control Input Module)	CTL143988	€ 660,00
Infrarot- Schnittstelle	ACC1900269	€ 50,00
An der Handsteuerung montiert		
USB Ladegerät	CTL14398	€ 195,00
<i>An der Armlehne gegenüber dem Joystick montiert</i>		

## 11. TRU-BALANCE 3 SITZ OPTIONEN

### 11.1 Sitz

Beschreibung	Artikelnummer	Preis
iLevel Elektr. Sitzlift 254 mm + 50° Sitzneigung (Bis max. 180kg Nutzergewicht)	MEC144332	€ 3.036,00

### 11.2 Sitzhöhe

- 420 mm (Niedrig)
- 445 mm (Mittel)
- 470 mm (Hoch)

**Achtung: Lift oder Sitzkantelung +35mm.**  
**Achtung: Gemessen wurde ohne Sitzkissen.**

### 11.3 Sitzbreiten

305 mm	406 mm	508 mm
330 mm	432 mm	533 mm
356 mm	457 mm	559 mm
381 mm	483 mm	610 mm

### 11.4 Sitztiefen

305 mm	406 mm	508 mm
330 mm	432 mm	533 mm
356 mm	457 mm	559 mm
381 mm	483 mm	610 mm

### 11.5 Sitzkissen

Beschreibung	Artikelnummer	Preis
Ohne Sitzkissen	-	-
Stealth Simplicity G: Basiskissen mit leichter Kontur	ST-SIMGXXYY	<b>Standard</b>
Stealth Glacial SP: inkl. Gelaufage	ST-GLSPXXYY	€ 175,00
Stealth Zen SP: inkl. Visco elastischer Auflage	ST-ZENSPXXYY	€ 225,00
Stealth Premiere P: sehr Formstabil für Transfer	ST-PREMPXXYY	€ 275,00
Stealth TRU-Comfort 2 SPP: Ausgeprägte Kontur	ST-TC2SPPXXYY	€ 275,00
Stealth Essence SPP: Max. Belastung 225 kg	ST-ESSSPPXXYY	€ 275,00
Stealth Solution SPP: Wasser-Gel Einlage Sacral	ST-SOLSPPXXYY	€ 260,00
Stealth Spectrum Gel SPP: Doppelte Einlage Max. 250kg	ST-SPCGSPPXXYY	€ 260,00
Stealth Spectrum Foam SPP: Visko-elastische Einlage	ST-SPCFSPXXYY	€ 260,00

## 12. TRU-BALANCE RÜCKEN UND OPTIONEN

### 12.1 Gesamte Rückenlänge

		RÜCKENBREITE								
		305mm	356mm	406mm	432mm	457mm	483mm	508mm	559mm	601mm
GESAMTE RÜCKENLÄNGE	432mm	✓								
	457mm	✓								
	483mm		✓	✓	✓	✓	✓	✓	✓	
	508mm		✓	✓	✓	✓	✓	✓	✓	
	533mm			✓	✓	✓	✓	✓	✓	✓
	559mm			✓	✓	✓	✓	✓	✓	✓
	584mm			✓	✓	✓	✓	✓	✓	✓
	601mm			✓	✓	✓	✓	✓	✓	✓
	635mm			✓	✓	✓	✓	✓	✓	✓
	660mm			✓	✓	✓	✓	✓	✓	✓
	686mm					✓		✓		
	711mm					✓		✓		

432 mm	533 mm	635 mm
457 mm	559 mm	660 mm
483 mm	584 mm	686 mm
508 mm	601 mm	711 mm

### 12.2 Rücken

Feste Rückeneinheit	MEC124846	<b>Standard</b>
Elektrische Rückenverstellung	FRMASMB7120047	<b>€ 1278,00</b>

### 12.3 Rückenbreite

305 mm	432 mm	508 mm
356 mm	457 mm	559 mm
406 mm	483 mm	601 mm

### 12.4 Rückenlehnen Optionen

Beschreibung	Artikelnummer	Preis
TRU-Comfort Rücken 305 - 508 mm	OPTINDV14241	<b>Standard</b>
TRU-Comfort Rücken 559 - 601 mm	OPTINDV14241	<b>ohne Aufpreis</b>
ADI Rückenschale, aktive Kontur	ADI-ALBR(XX)XAQ	<b>€ 525,00</b>
ADI Rückenschale, tiefe Kontur	ADI-ALBR(XX)XDQ	<b>€ 545,00</b>
ADI Rückenschale, extra tiefe Kontur	ADI-ALBR(XX)X6Q	<b>€ 595,00</b>
Adapter für nicht Quantum Originale Rückenlehne	SET131920	<b>€ 399,00</b>

## 13. ARMLEHNEN

### 13.1 Hochklappbare Armlehnen

Beschreibung	Artikelnummer	Preis
Hochklappbare Armlehnen	ARM1806662	<b>Standard</b>
<b>a. Höhe - linke Armlehne</b>		
203 mm	279 mm	330 mm
254 mm	305 mm	356 mm
<b>b. Höhe - rechte Armlehne</b>		
203 mm	279 mm	330 mm
254 mm	305 mm	356 mm
<b>c. PU-Schaum-Armpolster</b>		
Beschreibung	Artikelnummer	Preis
Kurze Länge - 254 mm links	DGN1801407	<b>ohne Aufpreis</b>
Kurze Länge - 254 mm rechts	DGN1801407	<b>ohne Aufpreis</b>
Standard Länge - 356 mm links	DGN1801411	<b>Standard</b>
Standard Länge - 356 mm rechts	DGN1801411	<b>Standard</b>
XL Länge - 432 mm links	DGN1801530	<b>ohne Aufpreis</b>
XL Länge - 432 mm rechts	DGN1801530	<b>ohne Aufpreis</b>
<b>d. Gel Armpolster</b>		
Beschreibung	Artikelnummer	Preis
Falcon Gel, komplette Länge, links und rechts	ARM136417	<b>€ 310,00</b>
Falcon Gel, Kurze Länge links und rechts	ARM136416	<b>€ 195,00</b>
<b>e. Aufnahme für Zubehör Armlehenseite</b>		
Beschreibung	Artikelnummer	Preis
Zurückklappbare Armlehne, Seitenschiene-Zubehörhalter	MEC1809178	<b>€ 12,00</b>

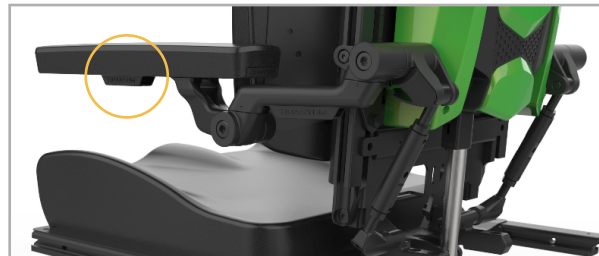

DGN 1801411

### 13.2 Andere Armlehnen

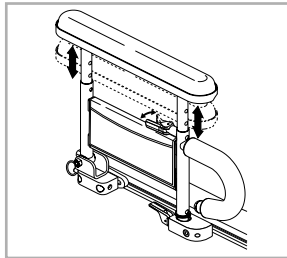
Hochklappbar, höhenverstellbar, abnehmbar	FRMASMB7062 -3 SETLRAM1165	<b>€ 799,00</b>
		
FRMASMB7062 -3		
Höhenverstellbar, abnehmbar	ARM138629 -30	<b>€ 689,00</b>
203 - 305 mm hoch	ARM138625 -26	<b>€ 689,00</b>
254 - 356 mm hoch		

## 14. KOPFSTÜTZEN

### 14.1 Kopfstützen Pads

Beschreibung	Artikelnummer	Preis
Stealth Comfort Plus – Klein (203 mm)	ST-CP450	€ 179,00
Stealth Comfort Plus – Mittel (250 mm)	ST-CP250	€ 179,00
Stealth Comfort Plus – Groß (350 mm)	ST-CP150	€ 179,00

### 14.2 Kopfstützenhalterungen

TWB abnehmbare Kopfstützenhalterung	ST-TWB486-1	€ 199,00
Multi-axis abnehmbare Kopfstützenhalterung	ST-HMO475-1	€ 189,00

## 15. BECKENGURT

Beschreibung	Artikelnummer	Preis
1270 mm - Beckengurt	ACCBELT1000	<b>Standard</b>
2286 mm - XL-Beckengurt	ACCBELT1001	<b>ohne Aufpreis</b>
Stealth 2 Punkt Beckengurt, Druckknopf		€ 86,00
Klein	ST-IFPB5122	
Mittel	ST-IFPB5223	
Groß	ST-IFPB5324	
Stealth 4 Punkt Beckengurt, Druckknopf, V-Style Pad		€ 130,00
Klein	ST-IFPB5242	
Mittel	ST-IFPB5243	
Groß	ST-IFPB5244	
Stealth einziehbarer Beckengurt	ST-IFRB5350	€ 67,50

## 16. BEINSTÜTZEN

### 16.1 Beinstützenlänge

**Stellen Sie die Länge der Beinstützen auf:** \_\_\_\_\_ mm  
gemessen von Sitzplatte zu Fußplatte

### 16.2 Zentral montierte Fußplattform

#### a. Montage der Fußplattform

Beschreibung	Artikelnummer	Preis
Manuell verstellbare, zentral montierte Fußplattform	RIG1710345	<b>Standard</b>
Fest montierte Fußplattform (heavy duty)	RIG163640	€ 535,00
Elektrisch schwenkbare Fußplattform	RIG131108	€ 2.178,00
Elektrisch schwenkbare Fußplattform - kundenspezifisch hoch/Tief	AFP-TB3LIFT	€ 2.580,00

#### b. Untere Verlängerung und winkelverstellbare Fußplatten

200 - 300 mm höhenverstellbar (A), 152 mm Fußplatten (B)	RIG152577
254 - 406 mm höhenverstellbar (A), 203 mm Fußplatten (B)	RIG150203
254 - 406 mm höhenverstellbar (A), 279 mm Fußplatten (B)	RIG150212
330 - 483 mm höhenverstellbar (A), 203 mm Fußplatten (B)	RIG151506
330 - 483 mm höhenverstellbar (A), 11" Fußplatten (B)	RIG151508

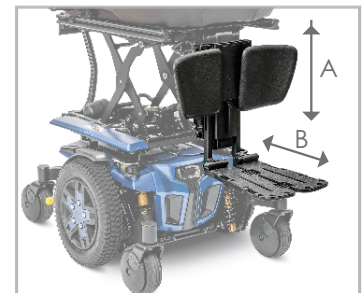

RIG 1710345



### c. Wadenpolster

Mittel	RIGASMB7120018
Groß	RIGASMB7120019

### d. Zusätzliche Optionen

Breitenerweiterung für 8" Fußplatten	RIG152517	€	50,00
Breitenerweiterung für 11" Fußplatten	RIG152518	€	50,00
Glöcknförmige Verlängerung für 11" Fußplatten	RIG152519	€	40,00
6" Außenkanten (Paar) <i>Nicht mit Breitenerweiterung für 8"-Fußplatten erhältlich</i>	RIG152516	€	40,00
Wadenpolsterabdeckung (Dartex) (Paar)	RIG133717 RIG133719	€	95,00
Rad-Stoßstangen (Paar)	WHL1612226	€	12,50
Fußplatten-Verbindung	RIGASMB7120023	€	15,00

## 16.3 Wegklappbare Beinstützen

Beschreibung	Artikelnummer	Preis
70° wegklappbare Beinstützen (A)	RIG120062	<b>ohne Aufpreis</b>
60° - 90° wegklappbare Beinstützen (A)	FRMASMB7841	€ 420,00
<i>Beinstütze manuell höhenverstellbar (ION-Stil)</i> <i>Ausziehstücke und Fußplatten bereits inklusive. 22.3 a. und b. hier nicht anwendbar</i>	FRMASMB18000	€ 495,00
<i>Beinstütze elektrisch höhenverstellbar (ION-Stil)</i> <i>Ausziehstücke und Fußplatten bereits inklusive. 22.3 a. und b. hier nicht anwendbar</i>	FRMASMB16339	€ 1.890,00

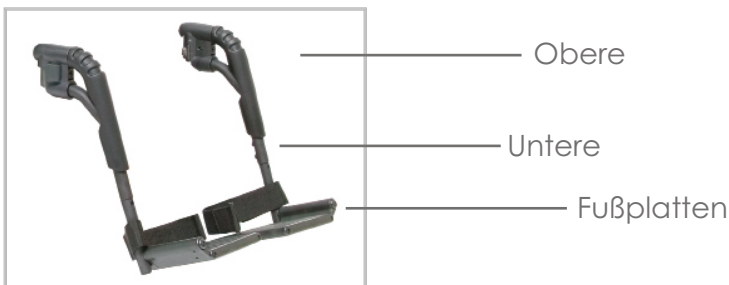

### a. Untere Verlängerung

Beschreibung	Artikelnummer
278 mm - 330 mm lang	FRMASMB8053
278 mm - 419 mm lang	FRMASMB7844
330 - 419 mm lang	FRMASMB7845
393 - 495 mm lang	FRMASMB7846

### b. Fußplatten

Fußplattform 184 x 152 mm	FRMASMB7847
Fußplattform 215 x 152 mm	FRMASMB7848
Winkelverstellbare Fußplatten mit Fersenschlaufen, 127 x 203 mm	FRMASMB4743
Winkelverstellbare Fußplatten mit Fersenschlaufen, 203 - 280 mm	FRMASMB4744

## 17. POSITIONIERUNG

### 17.1 Stealth Thorax Seitenteile

#### a. Hardware

Paar	links	rechts	Artikel	Artikelnummer	Preis
			wegschwenkbar, Schienenbefestigung	ST-LTHW508 ST-TWBSTL-L /-R	€ 115,00

#### b. Polster

Paar	links	rechts	Artikel	Artikelnummer	Preis
			Gebogene Polster, 76 mm x 127 mm	ST-TWBL-3X5	€ 85,00
			Gebogene Polster, 101 mm x 152 mm	ST-TWBL-4X6	€ 85,00

#### c. Installation

Seitenteile installieren

Keine Seitenteile installieren

### 17.2 Stealth UniLink Becken/Oberschenkel Führung

#### a. Hardware

Paar	links	rechts	Artikel	Artikelnummer	Preis
			UniLink, 178mm höhenverstellbare, abnehmbare Oberschenkelanlage	ST- UTT6A1260000	€ 229,50



#### b. Pad

Paar	links	rechts	Artikel	Artikelnummer	Preis
			UniLink, 102 x 102 mm Polster	ST-UTP544056100	€ 85,50
			UniLink, 102 x 204 mm Polster	ST-UTP548056100	€ 94,50
			UniLink, 102 x 306 mm Polster	ST-UTP54D056100	€ 112,50

### 17.3 Stealth UniLink Ellenbogenstütze

#### a. Hardware

Paar	links	rechts	Artikel	Artikelnummer	Preis
			UniLink, Ellenbogen Polster, fest montiert, 203 - 406 mm	ST- UETB4021FL-Q ST- UETB4021FR-Q	€ 175,50



#### b. Ellenbogen-Stützpolster

Paar	links	rechts	Artikel	Artikelnummer	Preis
			102 x 102 mm Ellenbogenpolster	ST-ARMSES-4X4	€ 85,00
			76 x 254 mm Ellbogenpositionierung konturiertes Stützpolster	ST-ARMSES-3X10-L /-R	€ 85,00

#### c. Installation

Ellenbogenstütze installieren

Keine Ellenbogenstütze installieren

## 18. ZUBEHÖR

Beschreibung	Artikelnummer	Preis
Stockhalter (Nur mit Zubehörleiste MEC125098)	ACC152515	€ 85,00
Rückspiegel	ACC155833	€ 30,00
Stealth wegschwenkbarer Ablagetisch (24.1)	FRMASMB11233	€ 595,00
Sauerstoffflaschenhalter (24.2) (Nur mit Zubehörleiste MEC125098)	ACC125006	€ 105,00
Kleidungsschutz (Paar)	ACC125007	€ 209,00
Trinksystem (24.3)	ACC125010	€ 255,00
Handschuhfach (24.4)	ACC125011	€ 129,00
Schiebegriffe (Paar) (24.5)	ACC147773	€ 280,00
Getränkehalter	ACC125003	€ 10,00
Haken für persönliche Gegenstände (24.6)	ACC125008	€ 50,00
Reflektorsatz	ACC124670	Standard
Rucksackhalterung (Paar)	ACC147774	€ 35,00
An der Vorderseite montierter Handyhalter x-Griff (24.7)	ACC155835	€ 85,00
Stealth großer Tablethalter	ST-TWBM480-TAB	€ 425,25
Aufnahme für Beatmungsgerät (24.8) (Nur mit Zubehörleiste MEC125098)	ACC136791	€ 265,00
Ablagefach (24.9) (Nur mit Zubehörleiste MEC125098)	ACC133889	€ 110,00
Transfergriffe (Paar) (24.10)	ACC147772	€ 70,00
Zubehörleiste	MEC125098	€ 150,00
Sichtschutzklappe	DWR1044E456A	Standard
Q-Logic EX/NE Handprogrammierer	ELEASMB6976	€ 769,00



Abb. 24.1



Abb. 24.2



Abb. 24.3



Abb. 24.4



Abb. 24.5



Abb. 24.6



Abb. 24.7



Abb. 24.8



Abb. 24.9



Abb. 24.10