



Bestellformular Q6 Edge 3



Standard Eigenschaften

- Mittelradantrieb
- Max. Geschwindigkeit 6 km/h
- Automotive-grade SRS (Smooth Ride Suspension)
- 14" Luftbereifung
- 6" Lenkräder vorn und hinten
- Q-logic Antriebssteuerung
- Beckengurt
- TRU-Balance 3 Sitzeinheit
- Wegschwenkbare Armlehnen
- Kompatibel mit dem iLevel System
- Max. Nutzergewicht 136 kg
- ISO7176-19 crash tested
- Dahl docking kompatibel
- Beleuchtung nach StVZO
- Ladegerät 8A, extern
- Bluetooth

1. KUNDENDATEN UND ALLGEMEINE ANGABEN

Datum: _____
 Kunden Nr.: _____
 Kommission*: _____

HMV Nr.: 18.99.06.1076

Adresse Fachhändler

Name: _____
 Straße: _____
 PLZ, Ort: _____
 Land: _____
 Telefon: _____
 E-Mail: _____

Lieferadresse

Straße: _____
 PLZ + Stadt: _____
 Land: _____



Bild mit optionalem Zubehör.

Q6 EDGE 3
 VK Netto: €14.690

2. PATIENTEN INFORMATIONEN

Gewicht: _____
 Größe: _____

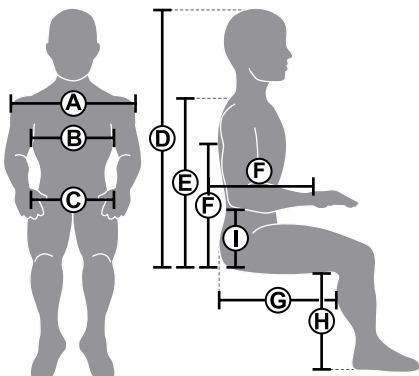





- A. Schulterbreite: _____
- B. Toraxbreite: _____
- C. Beckenbreite: _____
- D. Scheitelhöhe: _____
- E. Rückenhöhe: _____
- F. Achselhöhe: _____
- G. Sitztiefe: _____
- H. Unterschenkellänge: _____
- I. Armhöhe: _____
- J. Unterarmlänge bis Handmitte: _____

* (Wir bitten Sie, uns aus Datenschutzgründen keine Patientennamen zu übermitteln!)

3. FARBEN

3.1 Standard Farben

| Beschreibung | Artikelnummer | Preis |
|---|------------------|----------------------|
|  Red Corvette | DGN1700109-PRD1 | ohne Aufpreis |
|  Electric Blue | DGN1700109-PBU9 | ohne Aufpreis |
|  Back in Black | DGN1700109-PBK1 | ohne Aufpreis |
|  Green Machine | DGN1700109-PGN11 | ohne Aufpreis |
|  White Satin | DGN1700109-PWH2 | ohne Aufpreis |

3.2 Optionale Farben

| | | |
|--|------------------|----------------|
|  Cherry Bomb | DGN1700109-PRD4 | € 85,00 |
|  Night Train | DGN1700109-PBK3 | € 85,00 |
|  Grey Street | DGN1700109-PSL3 | € 85,00 |
|  Deep Purple | DGN1700109-PPR5 | € 85,00 |
|  Raspberry Beret | DGN1700109-PPK4 | € 85,00 |
|  Blue Jean | DGN1700109-PBU11 | € 85,00 |
|  Lemon Crush | DGN1700109-PYL4 | € 85,00 |
|  Military Green | DGN1700109-PGN8 | € 85,00 |
|  Sugar Plum | DGN1700109-PPR7 | € 85,00 |

4. AKZENTFARBEN

| Beschreibung | Artikelnummer | Preis |
|--|-------------------------------------|---|
| Antriebsräder Akzentfarbe Keine Passend zur Standard Farbe Andere Farbe: | - DGN164245-XXX DGN164245-XXX | Standard ohne Aufpreis ohne Aufpreis |
| Joystick Abdeckung (nur Q-Logic) Soft Black Passend zur Standardfarbe Andere Farbe: | - DGN124336-XXX DGN124336-XXX | Standard ohne Aufpreis ohne Aufpreis |



5. LICHTPAKET

| Beschreibung | Artikelnummer | Preis |
|------------------|---------------|-----------------|
| LED Lichtpaket | ELE1705999 | Standard |
| Kofflügeleuchten | DGN154117 | € 150,00 |

6. TRANSPORTSICHERUNG

| | |
|--|----------------------|
| Gesichert wie Ladung | Standard |
| Gesichert für die Nutzer gemäß ISO7176 -19 | ohne Aufpreis |

7. MOTOR

| Beschreibung | Artikelnummer | Preis |
|--------------|---------------|-------------------|
| 6 km/h | MOT147433-6 | Standard |
| 10 km/h | MOT147433-10 | € 1.500,00 |

8. RÄDER

| Beschreibung | Artikelnummer | Preis |
|---|---------------|-----------------|
| 3" x 14" Luft (Paar) | WHL1704059 x2 | Standard |
| 3" x 14" PU (Paar) | WHL1704058 x2 | € 275,00 |
| 4" x 14" Luft (Paar) - extra breite Hochprofil-Reifen | WHL147599 x2 | € 499,00 |
| 4" x 14" PU (Paar) - extra breite Hochprofil-Reifen | WHL147601 x2 | € 649,00 |

9. LENKRÄDER

| Beschreibung | Artikelnummer | Preis |
|--------------|----------------|-----------------|
| 2" x 6" PU | WHLASMB7110036 | Standard |

10. BATTERIEN

10.1 Batteries

| Beschreibung | Artikelnummer | Preis |
|-------------------------|---------------|-----------------|
| NF-22, 55 Ah, AGM (Set) | BATT55 | Standard |
| NF-22, 62 Ah, AGM (Set) | CPC55 | € 599,00 |

11. JOYSTICKAUFNAHME

11.1 Standard Joystick

| Beschreibung | Artikelnummer | Preis |
|--|---------------|-----------------|
| Q-Logic Joystick für das Lichtpaket Aufnahme: Links Rechts | CTL143977 | Standard |

11.2 Alternative Joystick Aufnahmen

| | | |
|---|-------------|-----------------|
| Pilzgriff (11.1) | PG-SA72439 | € 95,00 |
| Handballenauflage (11.2) | PG-SA75165 | € 95,00 |
| Tetra-Griff (11.3) | PG-SA80941 | € 95,00 |
| Hartgummikugel (11.4) | PG-SA72441 | € 95,00 |
| Soft Ball (11.5) | PG-SA81095 | € 95,00 |
| Verlängerter Griff (8 cm) (11.6) | PG-SA72435 | € 95,00 |
| Bodypoint Tetra Griff mit seith. Anlage (7,5 cm) (11.7) | PLSKNCP1057 | € 140,00 |





11.3 Aufnahme Steuerung

| Beschreibung | Artikelnummer | Preis |
|----------------------------|---------------|----------------------|
| Fest: | FRMASMB10617 | ohne Aufpreis |
| Links | | |
| Rechts | | |
| Wegschwenkbar: | | Standard |
| Links | ACC124921 | |
| Rechts | ACC131586 | |
| Einklappbar: | MEC138860 | € 155,00 |
| Links | | |
| Rechts | | |
| Höhenverstellbare Aufnahme | ACC1800991 | € 125,00 |

11.4 Joystick Zubehör

| | | |
|--|--------------------------|-------------------|
| Q-Logic - Erweiterter Display Aufnahme: Links Rechts | CTL143979 DWR1010D446 | € 1.790,00 |
| Q-Logic - iAccess - Direktsteuerung mit Display und Kippschalter Aufnahme: Links Rechts | CTL144010 MEC136981 | € 575,00 |
| Q-Logic - iAccess - Direktsteuerung mit Display und Druckschalter <i>Nur mit klappbaren Armlehnen kompatibel</i> Aufnahme: Links Rechts | CTL144009 MEC136981 | € 575,00 |
| Q-Logic Begleitsteuerung, abnehmbar Aufnahme: Links Rechts | CTL143981 MEC125270 | € 650,00 |
| Q-Logic - Begleitsteuerung, fest <i>nicht montiert geliefert</i> | CTL143980 | € 650,00 |
| Q-Logic -Direktsteuerung, Druckschalter, ohne Display Aufnahme: Links Rechts | CTL123218 MEC136981 | € 325,00 |
| SCIM (Special Control Input Module) | CTL143988 | € 660,00 |
| Infrarot- Schnittstelle An der Handsteuerung montiert | ACC1900269 | € 50,00 |
| USB Ladegerät <i>An der Armlehne gegenüber dem Joystick montiert</i> | CTL14398 | € 195,00 |

12. TRU-BALANCE 3 SITZ OPTIONEN

12.1 Sitz

| Beschreibung | Artikelnummer | Preis |
|---------------------------------|---------------|-----------------|
| Power lift 254 mm + Neigung 50° | MEC144332 | Standard |

12.2 Sitzhöhe

420 mm (Niedrig)

445 mm (Mittel)

470 mm (Hoch)

Achtung: Gemessen wurde ohne Sitzkissen.

12.3 Sitzbreiten

| | | |
|--------|--------|--------|
| 305 mm | 406 mm | 508 mm |
| 330 mm | 432 mm | 533 mm |
| 356 mm | 457 mm | 559 mm |
| 381 mm | 483 mm | 610 mm |

12.4 Sitztiefen

| | | |
|--------|--------|--------|
| 305 mm | 406 mm | 508 mm |
| 330 mm | 432 mm | 533 mm |
| 356 mm | 457 mm | 559 mm |
| 381 mm | 483 mm | 610 mm |

12.5 Sitzkissen

| Beschreibung | Artikelnummer | Preis |
|---|----------------|-----------------|
| Ohne Sitzkissen | - | - |
| Stealth Simplicity G: Basiskissen mit leichter Kontur | ST-SIMGXXYY | Standard |
| Stealth Glacial SP: inkl. Gelaufage | ST-GLSPXXYY | € 175,00 |
| Stealth Zen SP: inkl. Visco elastischer Auflage | ST-ZENSPXXYY | € 225,00 |
| Stealth Premiere P: sehr Formstabil für Transfer | ST-PREMPXXYY | € 275,00 |
| Stealth TRU-Comfort 2 SPP: Ausgeprägte Kontur | ST-TC2SPPXXYY | € 275,00 |
| Stealth Essence SPP: Max. Belastung 225 kg | ST-ESSSPPXXYY | € 275,00 |
| Stealth Solution SPP: Wasser-Gel Einlage Sacral | ST-SOLSPXXYY | € 260,00 |
| Stealth Spectrum Gel SPP: Doppelte Einlage Max. 250kg | ST-SPCGSPPXXYY | € 260,00 |
| Stealth Spectrum Foam SPP: Visko-elastische Einlage | ST-SPCFSPXXYY | € 260,00 |

13. TRU-BALANCE RÜCKEN UND OPTIONEN

13.1 Gesamte Rückenlänge

| | | RÜCKENBREITE | | | | | | | | |
|---------------------|-------|--------------|-------|-------|-------|-------|-------|-------|-------|-------|
| | | 305mm | 356mm | 406mm | 432mm | 457mm | 483mm | 508mm | 559mm | 601mm |
| GESAMTE RÜCKENLÄNGE | 432mm | ✓ | | | | | | | | |
| | 457mm | ✓ | | | | | | | | |
| | 483mm | | ✓ | ✓ | ✓ | ✓ | ✓ | ✓ | ✓ | |
| | 508mm | | ✓ | ✓ | ✓ | ✓ | ✓ | ✓ | ✓ | |
| | 533mm | | | ✓ | ✓ | ✓ | ✓ | ✓ | ✓ | ✓ |
| | 559mm | | | ✓ | ✓ | ✓ | ✓ | ✓ | ✓ | ✓ |
| | 584mm | | | ✓ | ✓ | ✓ | ✓ | ✓ | ✓ | ✓ |
| | 601mm | | | ✓ | ✓ | ✓ | ✓ | ✓ | ✓ | ✓ |
| | 635mm | | | ✓ | ✓ | ✓ | ✓ | ✓ | ✓ | ✓ |
| | 660mm | | | ✓ | ✓ | ✓ | ✓ | ✓ | ✓ | ✓ |
| | 686mm | | | | | ✓ | | ✓ | | |
| | 711mm | | | | | ✓ | | ✓ | | |

| | | |
|--------|--------|--------|
| 432 mm | 533 mm | 635 mm |
| 457 mm | 559 mm | 660 mm |
| 483 mm | 584 mm | 686 mm |
| 508 mm | 601 mm | 711 mm |

13.2 Rücken

| | | |
|-------------------------------|----------------|------------------|
| Feste Rückeneinheit | MEC124846 | Standard |
| Elektrische Rückenverstellung | FRMASMB7120047 | € 1278,00 |

13.3 Rückenbreite

| | | |
|--------|--------|--------|
| 305 mm | 432 mm | 508 mm |
| 356 mm | 457 mm | 559 mm |
| 406 mm | 483 mm | 601 mm |

13.4 Rückenlehnen Optionen

| Beschreibung | Artikelnummer | Preis |
|---|-----------------|----------------------|
| TRU-Comfort Rücken 305 - 508 mm | OPTINDV14241 | Standard |
| TRU-Comfort Rücken 559 - 601 mm | OPTINDV14241 | ohne Aufpreis |
| ADI Rückenschale, aktive Kontur | ADI-ALBR(XX)XAQ | € 525,00 |
| ADI Rückenschale, tiefe Kontur | ADI-ALBR(XX)XDQ | € 545,00 |
| ADI Rückenschale, extra tiefe Kontur | ADI-ALBR(XX)X6Q | € 595,00 |
| Adapter für nicht Quantum Originale Rückenlehne | SET131920 | € 399,00 |

14. ARMLEHNEN

14.1 Hochklappbare Armlehnen

| Beschreibung | Artikelnummer | Preis |
|---|---------------|----------------------|
| Hochklappbare Armlehnen | ARM1806662 | Standard |
| a. Höhe - linke Armlehne | | |
| 203 mm | 279 mm | 330 mm |
| 254 mm | 305 mm | 356 mm |
| b. Höhe - rechte Armlehne | | |
| 203 mm | 279 mm | 330 mm |
| 254 mm | 305 mm | 356 mm |
| c. PU-Schaum-Armpolster | | |
| Beschreibung | Artikelnummer | Preis |
| Kurze Länge - 254 mm links | DGN1801407 | ohne Aufpreis |
| Kurze Länge - 254 mm rechts | DGN1801407 | ohne Aufpreis |
| Standard Länge - 356 mm links | DGN1801411 | Standard |
| Standard Länge - 356 mm rechts | DGN1801411 | Standard |
| XL Länge - 432 mm links | DGN1801530 | ohne Aufpreis |
| XL Länge - 432 mm rechts | DGN1801530 | ohne Aufpreis |
| d. Gel Armpolster | | |
| Beschreibung | Artikelnummer | Preis |
| Falcon Gel, komplette Länge, links und rechts | ARM136417 | € 310,00 |
| Falcon Gel, Kurze Länge links und rechts | ARM136416 | € 195,00 |
| e. Aufnahme für Zubehör Armlehenseite | | |
| Beschreibung | Artikelnummer | Preis |
| Zurückklappbare Armlehne, Seitenschiene-Zubehörhalter | MEC1809178 | € 12,00 |

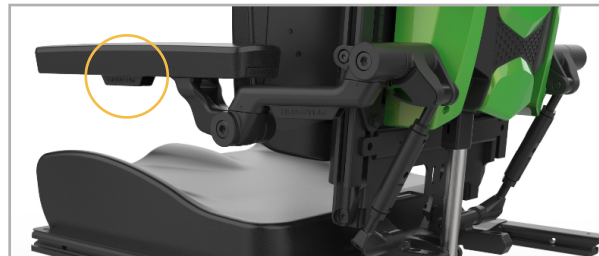

DGN 1801411

14.2 Andere Armlehnen

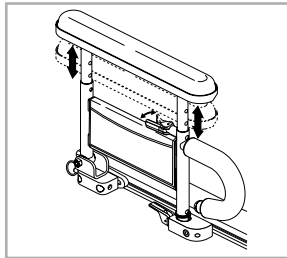
| | | |
|--|-------------------------------|-----------------|
| Hochklappbar, höhenverstellbar, abnehmbar | FRMASMB7062 -3 SETLRAM1165 | € 799,00 |
|  | | |
| FRMASMB7062 -3 | | |
| Höhenverstellbar, abnehmbar | ARM138629 -30 | € 689,00 |
| 203 - 305 mm hoch | ARM138625 -26 | € 689,00 |
| 254 - 356 mm hoch | | |

15. KOPFSTÜTZEN

15.1 Kopfstützen Pads

| Beschreibung | Artikelnummer | Preis |
|--|---------------|----------|
| Stealth Comfort Plus – Klein (203 mm) | ST-CP450 | € 179,00 |
| Stealth Comfort Plus – Mittel (250 mm) | ST-CP250 | € 179,00 |
| Stealth Comfort Plus – Groß (350 mm) | ST-CP150 | € 179,00 |

15.2 Kopfstützenhalterungen

| | | |
|--|-------------|----------|
| TWB abnehmbare Kopfstützenhalterung | ST-TWB486-1 | € 199,00 |
| Multi-axis abnehmbare Kopfstützenhalterung | ST-HMO475-1 | € 189,00 |

16. BECKENGURT

| Beschreibung | Artikelnummer | Preis |
|--|---|-----------------|
| 1270 mm Beckengurt | ACCBELT1000 | Standard |
| Stealth 2 Punkt Beckengurt, Druckknopf Klein Mittel Groß | ST-IFPB5122 ST-IFPB5223 ST-IFPB5324 | € 86,00 |
| Stealth 4 Punkt Beckengurt, Druckknopf, V-Style Pad Klein Mittel Groß | ST-IFPB5242 ST-IFPB5243 ST-IFPB5244 | € 130,00 |
| Stealth einziehbarer Beckengurt | ST-IFRB5350 | € 67,50 |

17. BEINSTÜTZEN

17.1 Beinstützenlänge

Stellen Sie die Länge der Beinstützen auf: _____ mm
gemessen von Sitzplatte zu Fußplatte

17.2 Zentral montierte Fußplattform

a. Montage der Fußplattform

| Beschreibung | Artikelnummer | Preis |
|--|---------------|-----------------|
| Manuell verstellbare, zentral montierte Fußplattform | RIG1710345 | Standard |
| Fest montierte Fußplattform (heavy duty) | RIG163640 | € 535,00 |
| Elektrisch schwenkbare Fußplattform | RIG131108 | € 2.178,00 |
| Elektrisch schwenkbare Fußplattform - kundenspezifisch hoch/Tief | AFP-TB3LIFT | € 2.580,00 |

b. Untere Verlängerung und winkelverstellbare Fußplatten

| | |
|--|-----------|
| 200 - 300 mm höhenverstellbar (A), 152 mm Fußplatten (B) | RIG152577 |
| 254 - 406 mm höhenverstellbar (A), 203 mm Fußplatten (B) | RIG150203 |
| 254 - 406 mm höhenverstellbar (A), 279 mm Fußplatten (B) | RIG150212 |
| 330 - 483 mm höhenverstellbar (A), 203 mm Fußplatten (B) | RIG151506 |
| 330 - 483 mm höhenverstellbar (A), 11" Fußplatten (B) | RIG151508 |

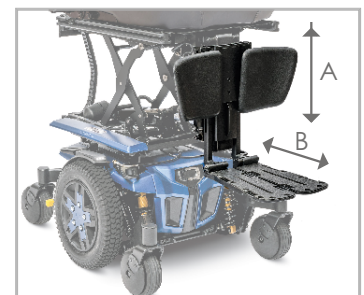

RIG 1710345

c. Wadenpolster

| | |
|--------|----------------|
| Mittel | RIGASMB7120018 |
| Groß | RIGASMB7120019 |

d. Zusätzliche Optionen

| | | | |
|---|------------------------|---|-------|
| Breitenerweiterung für 8" Fußplatten | RIG152517 | € | 50,00 |
| Breitenerweiterung für 11" Fußplatten | RIG152518 | € | 50,00 |
| Glöcknförmige Verlängerung für 11" Fußplatten | RIG152519 | € | 40,00 |
| 6" Außenkanten (Paar) <i>Nicht mit Breitenerweiterung für 8"-Fußplatten erhältlich</i> | RIG152516 | € | 40,00 |
| Wadenpolsterabdeckung (Dartex) (Paar) | RIG133717 RIG133719 | € | 95,00 |
| Rad-Stoßstangen (Paar) | WHL1612226 | € | 12,50 |
| Fußplatten-Verbindung | RIGASMB7120023 | € | 15,00 |

17.3 Wegklappbare Beinstützen

| Beschreibung | Artikelnummer | Preis |
|--|---------------|----------------------|
| 70° wegklappbare Beinstützen (A) | RIG120062 | ohne Aufpreis |
| 60° - 90° wegklappbare Beinstützen (A) | FRMASMB7841 | € 420,00 |
| <i>Beinstütze manuell höhenverstellbar (ION-Stil)</i> <i>Ausziehstücke und Fußplatten bereits inklusive. 22.3 a. und b. hier nicht anwendbar</i> | FRMASMB18000 | € 495,00 |
| <i>Beinstütze elektrisch höhenverstellbar (ION-Stil)</i> <i>Ausziehstücke und Fußplatten bereits inklusive. 22.3 a. und b. hier nicht anwendbar</i> | FRMASMB16339 | € 1.890,00 |

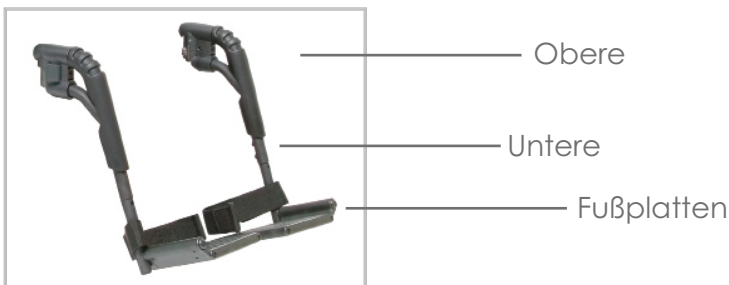

a. Untere Verlängerung

| Beschreibung | Artikelnummer |
|----------------------|---------------|
| 278 mm - 330 mm lang | FRMASMB8053 |
| 278 mm - 419 mm lang | FRMASMB7844 |
| 330 - 419 mm lang | FRMASMB7845 |
| 393 - 495 mm lang | FRMASMB7846 |

b. Fußplatten

| | |
|---|-------------|
| Fußplattform 184 x 152 mm | FRMASMB7847 |
| Fußplattform 215 x 152 mm | FRMASMB7848 |
| Winkelverstellbare Fußplatten mit Fersenschlaufen, 127 x 203 mm | FRMASMB4743 |
| Winkelverstellbare Fußplatten mit Fersenschlaufen, 203 - 280 mm | FRMASMB4744 |

18. POSITIONIERUNG

18.1 Stealth Thorax Seitenteile

a. Hardware

| Paar | links | rechts | Artikel | Artikelnummer | Preis |
|------|-------|--------|------------------------------------|-------------------------------|----------|
| | | | wegschwenkbar, Schienenbefestigung | ST-LTHW508 ST-TWBSTL-L /-R | € 115,00 |

b. Polster

| Paar | links | rechts | Artikel | Artikelnummer | Preis |
|------|-------|--------|-----------------------------------|---------------|---------|
| | | | Gebogene Polster, 76 mm x 127 mm | ST-TWBL-3X5 | € 85,00 |
| | | | Gebogene Polster, 101 mm x 152 mm | ST-TWBL-4X6 | € 85,00 |

c. Installation

Seitenteile installieren

Keine Seitenteile installieren

18.2 Stealth UniLink Becken/Oberschenkel Führung

a. Hardware

| Paar | links | rechts | Artikel | Artikelnummer | Preis |
|------|-------|--------|---|------------------|----------|
| | | | UniLink, 178mm höhenverstellbare, abnehmbare Oberschenkelanlage | ST- UTT6A1260000 | € 229,50 |



b. Pad

| Paar | links | rechts | Artikel | Artikelnummer | Preis |
|------|-------|--------|-------------------------------|-----------------|----------|
| | | | UniLink, 102 x 102 mm Polster | ST-UTP544056100 | € 85,50 |
| | | | UniLink, 102 x 204 mm Polster | ST-UTP548056100 | € 94,50 |
| | | | UniLink, 102 x 306 mm Polster | ST-UTP54D056100 | € 112,50 |

18.3 Stealth UniLink Ellenbogenstütze

a. Hardware

| Paar | links | rechts | Artikel | Artikelnummer | Preis |
|------|-------|--------|--|--------------------------------------|----------|
| | | | UniLink, Ellenbogen Polster, fest montiert, 203 - 406 mm | ST- UETB4021FL-Q ST- UETB4021FR-Q | € 175,50 |



b. Ellenbogen-Stützpolster

| Paar | links | rechts | Artikel | Artikelnummer | Preis |
|------|-------|--------|--|----------------------|---------|
| | | | 102 x 102 mm Ellenbogenpolster | ST-ARMSES-4X4 | € 85,00 |
| | | | 76 x 254 mm Ellbogenpositionierung konturiertes Stützpolster | ST-ARMSES-3X10-L /-R | € 85,00 |

c. Installation

Ellenbogenstütze installieren

Keine Ellenbogenstütze installieren

19. ZUBEHÖR

| Beschreibung | Artikelnummer | Preis |
|--|----------------|----------|
| Stockhalter (Nur mit Zubehörleiste MEC125098) | ACC152515 | € 85,00 |
| Rückspiegel | ACC155833 | € 30,00 |
| Stealth wegschwenkbarer Ablagetisch (24.1) | FRMASMB11233 | € 595,00 |
| Sauerstoffflaschenhalter (24.2) (Nur mit Zubehörleiste MEC125098) | ACC125006 | € 105,00 |
| Kleidungsschutz (Paar) | ACC125007 | € 209,00 |
| Trinksystem (24.3) | ACC125010 | € 255,00 |
| Handschuhfach (24.4) | ACC125011 | € 129,00 |
| Schiebegriffe (Paar) (24.5) | ACC147773 | € 280,00 |
| Getränkehalter | ACC125003 | € 10,00 |
| Haken für persönliche Gegenstände (24.6) | ACC125008 | € 50,00 |
| Reflektorsatz | ACC124670 | Standard |
| Rucksackhalterung (Paar) | ACC147774 | € 35,00 |
| An der Vorderseite montierter Handyhalter x-Griff (24.7) | ACC155835 | € 85,00 |
| Stealth großer Tablethalter | ST-TWBM480-TAB | € 425,25 |
| Aufnahme für Beatmungsgerät (24.8) (Nur mit Zubehörleiste MEC125098) | ACC136791 | € 265,00 |
| Ablagefach (24.9) (Nur mit Zubehörleiste MEC125098) | ACC133889 | € 110,00 |
| Transfergriffe (Paar) (24.10) | ACC147772 | € 70,00 |
| Zubehörleiste | MEC125098 | € 150,00 |
| Sichtschutzklappe | DWR1044E456A | Standard |
| Q-Logic EX/NE Handprogrammierer | ELEASMB6976 | € 769,00 |



Abb. 24.1



Abb. 24.2



Abb. 24.3



Abb. 24.4



Abb. 24.5



Abb. 24.6

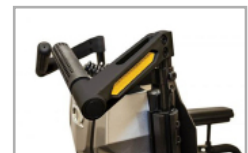

Abb. 24.7



Abb. 24.8



Abb. 24.9



Abb. 24.10